

INSPIRON™

セットアップガイド



YOURS IS HERE



INSPIRON™

セットアップガイド

認可モデル：W03B シリーズ

認可タイプ：W03B001

メモ、注意、警告

-  **メモ**：コンピュータを使いやすくするための重要な情報を説明しています。
-  **注意**：ハードウェアの損傷またはデータの損失の可能性あることを示し、問題を回避する方法を説明しています。
-  **警告**：警告とは、物的損害、けが、または死亡の原因となる可能性があることを示します。

DELL™ シリーズコンピュータをご購入いただいた場合、この文書の Microsoft® Windows® オペレーティングシステムについての説明は適用されません。

本書の情報は、事前の通知なく変更されることがあります。

© 2011 Dell Inc. All rights reserved.

Dell Inc. の書面による許可のない複製は、いかなる形態においても厳重に禁じられています。

本書に使用されている商標：Dell、DELL ロゴ、YOURS IS HERE、Inspiron、Solution Station、および DellConnect は Dell Inc. の商標です。AMD、AMD Athlon、および ATI Mobility Radeon は Advanced Micro Devices, Inc. の商標または登録商標です。Microsoft、Windows、および Windows スタートボタンロゴは米国およびその他の国における Microsoft Corporation の商標または登録商標です。Blu-ray Disc は Blu-ray Disc Association の商標です。Bluetooth は Bluetooth SIG, Inc. が所有する登録商標であり、Dell Inc. が使用権を所有しています。

本書では、上記記載以外の商標および会社名が使用されている場合があります。これらの商標や会社名は、一切 Dell Inc. に所属するものではありません。

2011 年 9 月

P/N 7HHN5

Rev. A00

目次

Inspiron One のセットアップ	5	Inspiron One の使い方	22
コンピュータをセットアップする		右側面の機能	22
前に	5	左側面の機能	26
キーボードおよびマウスの接続	6	オプティカルドライブの使い方	28
AC アダプタの接続	7	背面の機能	30
ネットワークケーブルの接続 （オプション）	8	ディスプレイの機能	34
コンピュータスタンドの調整	10	タッチスクリーンの使い方 （オプション）	36
TV チューナーのセットアップ （オプション）	11	ソフトウェアの機能	41
電源ボタンを押す	16	Dell DataSafe Online Backup	42
オペレーティングシステムのセッ トアップ	17	Dell Dock（オプション）	44
システムリカバリメディアを作成する （推奨）	18	問題の解決	46
インターネットに接続する （オプション）	20	タッチスクリーンの問題	46
		ビープコード	48
		ネットワークの問題	49

目次

電源の問題	50	困ったときは	76
メモリの問題	52	テクニカルサポートとカスタマー サービス	77
フリーズおよびソフトウェアの 問題	53	DellConnect	78
サポートツールの使用	56	オンラインサービス	78
デルサポートセンター	56	24 時間納期案内電話サービス	79
My Dell Downloads	57	製品情報	80
システムメッセージ	58	保証期間中の修理および製品交換 について	80
ハードウェアに関するトラブル シューティング	60	お問い合わせになる前に	82
Dell Diagnostics	61	デルへのお問い合わせ	84
お使いのオペレーティングシス テムの復元	66	詳細情報およびリソースの参照	86
システムの復元	68	仕様	89
Dell DataSafe Local Backup	69	付録	96
システムリカバリメディア	72	Macrovision 製品通知	96
Dell Factory Image Restore (デル出荷 時のイメージの復元)	73	NOM (メキシコの公式規格) に関 する情報 (メキシコのみ)	97
		索引	98

Inspiron One のセットアップ

本項では、Dell™ Inspiron One コンピュータのセットアップについて説明します。

 **警告：**本項の手順を開始する前に、コンピュータに付属しているガイドの安全にお使いいただくための注意事項をお読みください。安全にお使いいただくためのベストプラクティスの追加情報に関しては、法令等の遵守について説明しているホームページ www.dell.com/regulatory_compliance をご覧ください。

 **メモ：**お使いのコンピュータのサービスタグおよびエクスプレスサービスコードはコンピュータの背面のラベルにあります。サービスタグまたはエクスプレスサービスコードは、デルサポートサイトにアクセスしたり、テクニカルサポートにお問い合わせいただく際に、コンピュータの識別に使用します。

コンピュータをセットアップする前に

コンピュータを設置するときは、電源に近いこと、換気のよい場所であること、そして、コンピュータを置く場所が平らであることを確認してください。

コンピュータ周辺の空気の流れが悪くなると、コンピュータがオーバーヒートする恐れがあります。オーバーヒートを防ぐには、コンピュータの背面に少なくとも 10.2 cm、コンピュータの側面に少なくとも 5.1 cm の空間を確保する必要があります。キャビネットや引き出しなど、閉ざされた空間にコンピュータを設置して、電源を入れないでください。

キーボードおよびマウスの接続

USB キーボードおよび USB マウスをコンピュータの USB コネクタに接続してください。

-  **メモ：**ワイヤレスキーボードおよびワイヤレスマウスをコンピュータと共に購入した場合、USB レシーバを USB コネクタに接続してください。詳細に関しては、ワイヤレスキーボードおよびマウスに付属のマニュアルを参照してください。

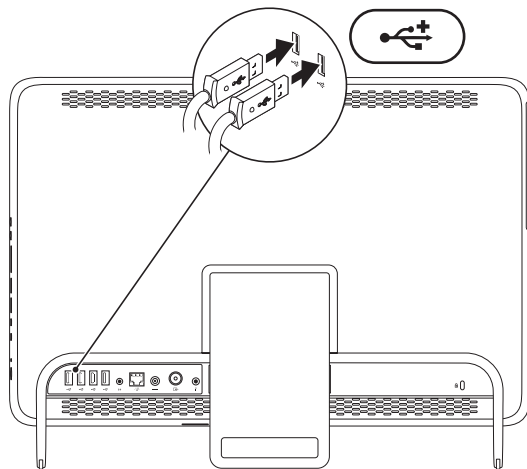

AC アダプタの接続

AC アダプタをコンピュータに接続し、コンセントまたはサージプロテクタに差し込みます。

⚠ 警告： AC アダプタは世界各国のコンセントに適合します。ただし、電源コネクタおよび電源タップは国によって異なります。互換性のないケーブルを使用したり、ケーブルを不適切に電源タップまたはコンセントに接続したりすると、火災の原因になったり、コンピュータに修復不可能な損傷を与えたりする恐れがあります。

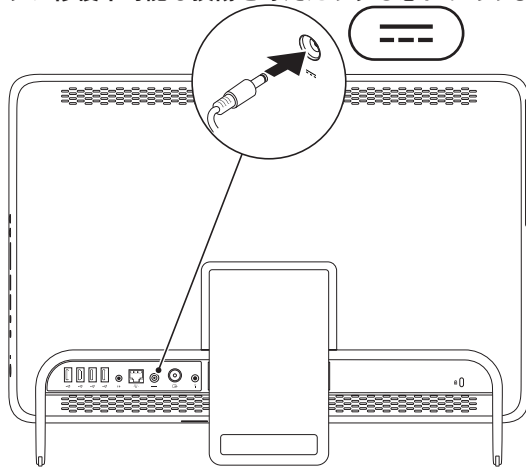

ネットワークケーブルの接続（オプション）

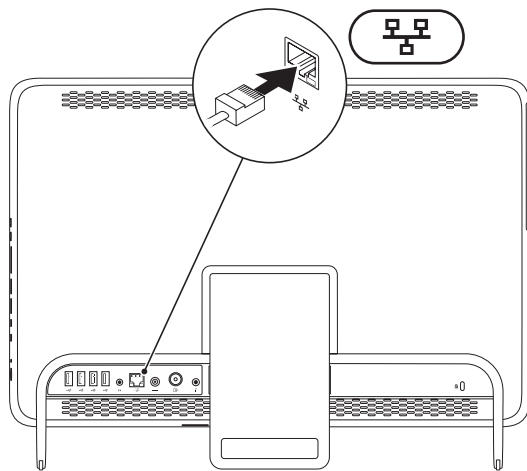

ネットワーク接続がなくても、このコンピュータのセットアップを完了できますが、ケーブル接続（家庭用ケーブルモデムやイーサネットジャックなど）を使用する既存のネットワークまたはインターネット接続があれば、すぐにそれを接続できます。

 **メモ：**ネットワークコネクタに接続するには、イーサネットケーブル（RJ45 コネクタ）のみを使用してください。ネットワークコネクタに電話ケーブル（RJ11 コネクタ）を接続しないでください。

コンピュータをネットワークやブロードバンドデバイスに接続するには、ネットワークケーブルの一方の端をネットワークポートやブロードバンドデバイスに接続します。ネットワークケーブルのもう一方の端を、コンピュータ背面にあるネットワークアダプタコネクタ（RJ45 コネクタ）に接続します。カチッという感触があれば、ネットワークケーブルはしっかりと接続されています。

コンピュータスタンドの調整

⚠ 警告：スタンドを持ってコンピュータを持ち運んだり、逆さまにしないでください。

スタンドを引いて、ディスプレイが見やすい角度になるように調整してください。スタンドを開いたり閉じたりすると、カチッという小さな音がします。

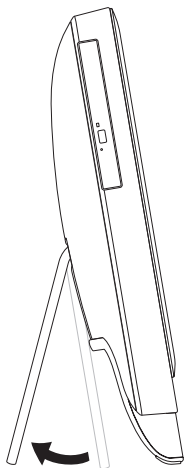

TV チューナーのセットアップ (オプション)

テレビ / デジタルアンテナケーブルまたはセットトップボックスをコンピュータに接続すると、お使いのコンピュータでテレビを視聴できます。

セットトップボックスを使用したセットアップ

1. IR トランスミッタの保護カバーを取り外し、IR トランスミッタをセットトップボックスの IR センサに接続します。
2. IR トランスミッタケーブルを、お使いのコンピュータの IR プラスタコネクタに接続します。

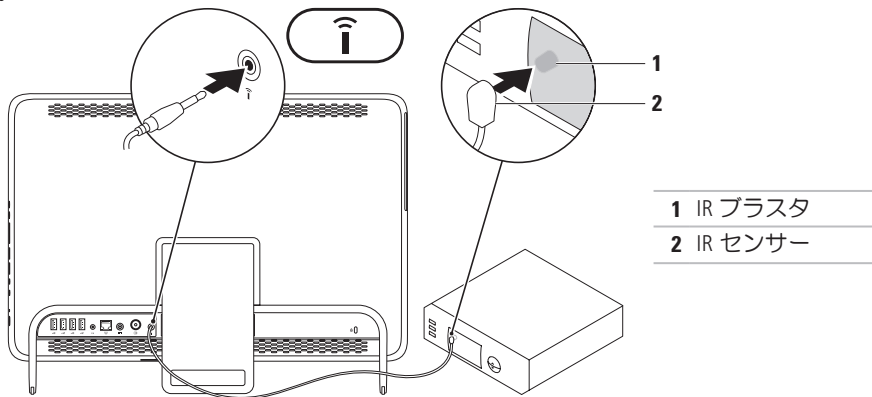

Inspiron One のセットアップ

3. RF ケーブルを、セットップボックスの RF 出力コネクタと、コンピュータのアンテナ入力コネクタに接続します。

 **メモ**：RF ケーブルはコンピュータに同梱されていません。別途お買い求めください。

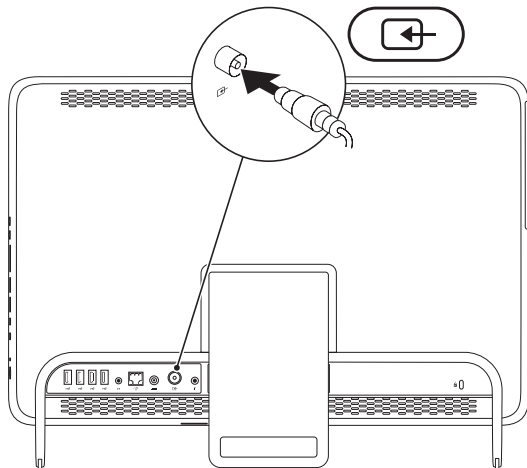

4. コンピュータの電源を入れます。
5. スタート  → **すべてのプログラム** → **Windows Media Center** → **タスク** → **設定** → **テレビ** の順にクリックします。
6. 画面の指示に従います。

Inspiron One のセットアップ

テレビ / デジタルアンテナケーブルを使用したセットアップ

1. B-CAS カードを挿入していない場合は、それをコンピュータの B-CAS カードスロットに挿入します（日本国内のみ）。

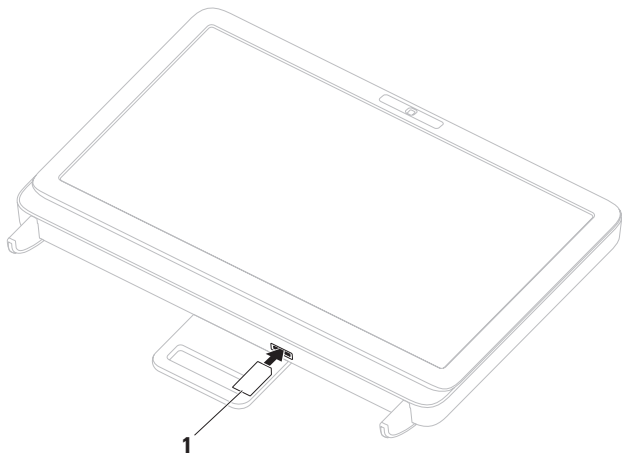

1 B-CAS カード

2. テレビ / デジタルアンテナケーブルを、コンピュータのアンテナ入力コネクタに接続します。
3. コンピュータの電源を入れます。
4. **スタート**  → **すべてのプログラム** → **Windows Media Center** → **タスク** → **設定** → **テレビ** の順にクリックします。
5. 画面の指示に従います。

電源ボタンを押す

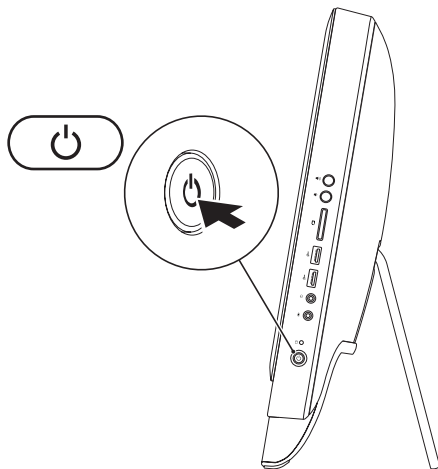



オペレーティングシステムのセットアップ

Dell コンピュータには、購入時に選択したオペレーティングシステムが事前に設定されています。

Microsoft Windows の場合

Microsoft® Windows® をはじめてセットアップするときは、画面の説明に従ってください。これは必須の作業で、多少時間がかかる場合があります。Windows セットアップ画面には、ライセンス契約の同意、プリファレンスの設定、インターネット接続のセットアップなど、いくつかの手順が示されます。

-  **注意：**オペレーティングシステムのセットアッププロセスは中断しないでください。中断すると、コンピュータが使用不能になり、オペレーティングシステムの再インストールが必要になることがあります。
-  **メモ：**コンピュータを最適なパフォーマンスでご使用いただくためには、お使いのコンピュータ用の最新の BIOS およびドライバを support.jp.dell.com からダウンロードしてインストールすることをお勧めします。
-  **メモ：**オペレーティングシステムとその機能の詳細については、support.dell.com/MyNewDell を参照してください。

Ubuntu の場合

Ubuntu をはじめて使用するときには、画面の説明に従ってセットアップしてください。オペレーティングシステム固有の情報については、Ubuntu のマニュアルを参照してください。

システムリカバリメディアを作成する（推奨）

 **メモ**：Microsoft Windows をセットアップしたら、すぐにシステムリカバリメディアを作成することをお勧めします。



システムリカバリメディアを使用すると、データファイルを維持しながら、コンピュータを購入時の動作状態に復元することができます（オペレーティングシステムディスクは必要ありません）。ハードウェア、ソフトウェア、ドライバ、またはその他のシステムの設定を変更したためにコンピュータが正常に動作しなくなってしまった場合に、システムリカバリメディアを使用できます。

システムリカバリメディアの作成には以下が必要です。

- Dell DataSafe Local Backup
- 最小容量 8 GB の USB キー、DVD-R、DVD+R、または Blu-ray Disc™

 **メモ**：Dell DataSafe Local Backup は書き換え可能ディスクをサポートしていません。

システムリカバリメディアを作成するには、次の手順を実行します。

1. AC アダプタが接続されていることを確認します（7 ページの「AC アダプタを接続する」を参照してください）。
 2. ディスクまたは USB キーをお使いのコンピュータに挿入します。
 3. スタート  → すべてのプログラム → **Dell DataSafe Local Backup** の順にクリックします。
 4. **Create Recovery Media（リカバリメディアを作成）** をクリックします。
 5. 画面の指示に従います。
-  **メモ**：システムリカバリメディアを使用したオペレーティングシステムの復元方法の詳細については、72 ページの「システムリカバリメディア」を参照してください。

インターネットに接続する (オプション)

インターネットに接続するには、外付けモデムまたはネットワーク接続、および ISP（インターネットサービスプロバイダ）が必要です。

外付けの USB モデムまたは WLAN アダプタが最初の注文に含まれていない場合は、dell.com/jp から購入できます。

有線接続のセットアップ

- ダイヤルアップ接続を使用する場合は、電話線をオプションの外付け USB モデムと壁の電話コネクタに接続してから、インターネット接続をセットアップします。
- DSL またはケーブル（衛星）モデム接続を使用する場合のセットアップ手順については、ご契約の ISP または携帯電話サービスにお問い合わせください。

有線インターネット接続のセットアップを完了するには、21 ページの「インターネット接続のセットアップ」の指示に従います。

ワイヤレス接続のセットアップ

- **メモ**：ワイヤレスルーターのセットアップについては、お使いのルーターに付属のマニュアルを参照してください。

ワイヤレスインターネット接続を使用するには、その前にワイヤレスルーターに接続する必要があります。

ワイヤレスルーターへの接続をセットアップするには、次の手順を実行します。

1. 開いているファイルをすべて保存してから閉じ、実行中のプログラムをすべて終了します。
2. **スタート**  → **コントロールパネル** の順にクリックします

3. 検索ボックスに、ネットワークと入力し、次に **ネットワークと共有センター** → **ネットワークに接続** の順にクリックします。
4. 画面の手順に従ってセットアップを完了します。

インターネット接続のセットアップ

ISP および ISP が提供するオプションは国によって異なります。各国で利用可能なオプションについては、ISP にお問い合わせください。

過去にインターネットに正常に接続できていたのに接続できない場合、ISP のサービスが停止している可能性があります。サービスの状態について ISP に確認するか、後でもう一度接続してみてください。

ご契約の ISP 情報をご用意ください。ISP に登録していない場合は、**インターネットへの接続** ウィザードを利用すると簡単に登録できます。

インターネット接続をセットアップするには、次の手順に従います。

1. 開いているファイルをすべて保存してから閉じ、実行中のプログラムをすべて終了します。

2. **スタート**  → **コントロールパネル** の順にクリックします。

3. 検索ボックスに、ネットワークと入力し、次に **ネットワークと共有センター** → **新しい接続またはネットワークのセットアップ** → **インターネットに接続します** の順にクリックします。

インターネットに接続します ウィンドウが開きます。

 **メモ**：どの接続タイプを選択すべきかわからない場合は、**選択についての説明を表示します** をクリックするか、ご契約の ISP にお問い合わせください。





4. 画面の指示に従って、ISP から提供されたセットアップ情報を使用してセットアップを完了します。



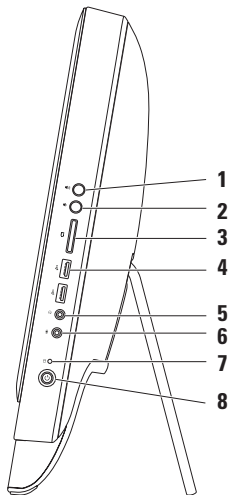

Inspiron One の使い方

本項では、Dell™ Inspiron One コンピュータの機能について説明します。

右側面の機能



- 1  **音量を上げるボタン** — 押すと音量レベルが上がります。
- 2  **音量を下げるボタン** — 押すと音量レベル下がります。
- 3  **7-in-1 メディアカードリーダー** — メモリカードに保存されたデジタル写真、音楽、ビデオ、文書を、簡単な操作で表示および共有できます。
- 4  **USB 2.0 コネクタ (2)** — マウス、キーボード、プリンタ、外付けドライブ、MP3 プレイヤーなどの USB デバイスに接続します。

-
- 5  **オーディオ出力 / ヘッドフォンコネクタ** — ヘッドフォンに接続します。
メモ：パワードスピーカーまたはサウンドシステムに接続するには、コンピュータの背面にあるライン出力コネクタを使用します。
-
- 6  **オーディオ入力 / マイクコネクタ** — マイクまたはオーディオプログラムで使用する入力信号に接続します。
-
- 7  **ハードドライブアクティビティライト** — コンピュータがデータの読み書きをしている際に点灯します。白色の点滅はハードドライブが動作していることを示します。
-  **注意：**データの損失を防ぐため、ハードドライブアクティビティライトが点滅している間は、コンピュータの電源を切ったり、コンピュータを移動したり、スタンドを調整したりしないでください。
-

8  **電源ボタンおよびライト** — 電源を入れたり切ったりするときに押します。このボタンのライトは、次のような電源の状態を示します。

- 白色の点灯 — コンピュータの電源が入っています。
 - 黄色の点灯 — 電源投入時自己テスト (POST) 中にエラーが検出されました。サポートが必要な場合、デルにお問い合わせください (84 ページの「デルへのお問い合わせ」を参照)。
 - 黄色の点滅 — コンピュータがスリープ/スタンバイモードになっているか、またはシステム基板または電源に問題があります。サポートが必要な場合、デルにお問い合わせください (84 ページの「デルへのお問い合わせ」を参照)。
 - 消灯 — コンピュータが休止状態モードになっているか、電源が切れているか、または電力が供給されていません。
-

左側面の機能

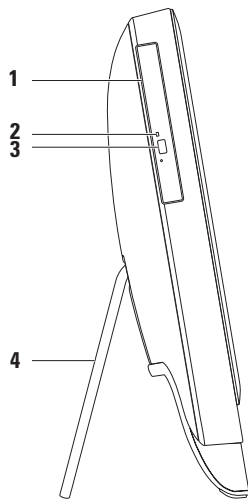

-
- 1 オプティカルドライブ** — CD、DVD、および Blu-ray Disc（オプション）の再生や書き込みを行います。詳細については、28 ページの「オプティカルディスクドライブの使い方」を参照してください。

 - 2 オプティカルドライブライト** — オプティカルドライブ取り出しボタンを押したときや、セットしたディスクが読み取られているときに点滅します。

 - 3 オプティカルドライブ取り出しボタン** — 押すとオプティカルドライブが開きます。

 - 4 コンピュータスタンド** — コンピュータを安定させると共に、ディスプレイを見やすい角度に調整できます。
-

オプティカルドライブの使い方

- △ 注意： ディスクトレイを開閉するとき、トレイに対して力が加からないようにしてください。ドライブを使用しないときは、トレイは閉じておいてください。
- △ 注意： ディスクを再生または記録している場合、コンピュータを動かさないでください。

このオプティカルドライブは、CD、DVD、および Blu-ray Disc（オプション）の再生や記録に使用します。ディスクをオプティカルドライブトレイにセットするときは、印刷されている面または文字が書かれている面がこちら側に向くようにしてください。

オプティカルドライブにディスクをセットするには、次の手順に従います。

1. オプティカルドライブの取り出しボタンを押します。
2. オプティカルドライブトレイの中央に、ラベルのある面をこちら側に向けてディスクをセットし、ディスクをスピンドルにきちんとはめ込みます。
3. オプティカルドライブトレイをドライブにゆっくり押し戻します。

-
- 1 オプティカルドライブトレイ
 - 2 スピンドル
 - 3 ディスク
 - 4 取り出しボタン
-

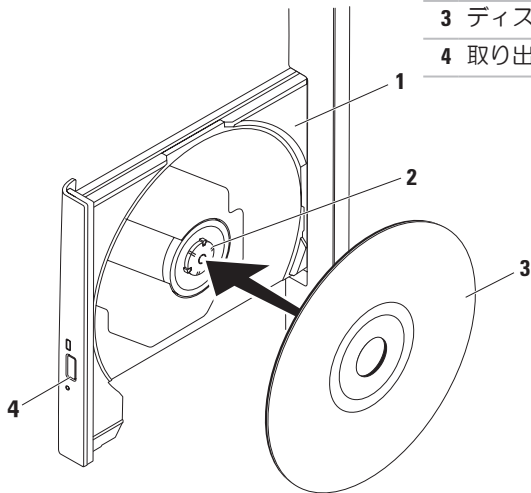

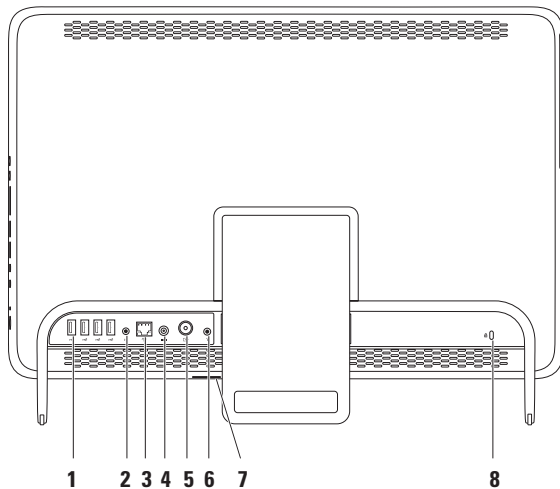

背面の機能





-
- 1  **USB 2.0 コネクタ** (4) — マウス、キーボード、プリンタ、外付けドライブ、MP3 プレーヤーなどの USB デバイスに接続します。

 - 2  **ライン出力コネクタ** — パワードスピーカーまたはサウンドシステムと接続します。

 - 3  **ネットワークコネクタ** — 有線ネットワークを使用する場合に、ネットワークデバイスまたはブロードバンドデバイスにコンピュータを接続します。コネクタの横にある 2 個のライトは、有線ネットワーク接続のステータスと活動状況を示します。

 - 4  **AC アダプタコネクタ** — AC アダプタを接続してコンピュータへの電力供給を行います。

 - 5  **アンテナ入力コネクタ (オプション)** — 外付けのアンテナに接続し、オプションの TV チューナーカードを使用して番組を見ることができます。

 - 6  **赤外線 (IR) プラスチックコネクタ (オプション)** — セットトップボックスなど外付け IR デバイスに接続します。

 - 7 **B-CAS カードスロット (オプション)** — 日本国内でデジタル TV 信号をデコードするために必要な B-CAS カードを設置できます。詳細については、11 ページの「TV チューナーのセットアップ (オプション)」を参照してください。
-

8 セキュリティケーブルスロット — 市販のセキュリティケーブルをコンピュータに取り付けます。

メモ：セキュリティケーブルを購入する前に、お使いのコンピュータのセキュリティケーブルスロットに対応するかどうかを確認してください。

ディスプレイの機能

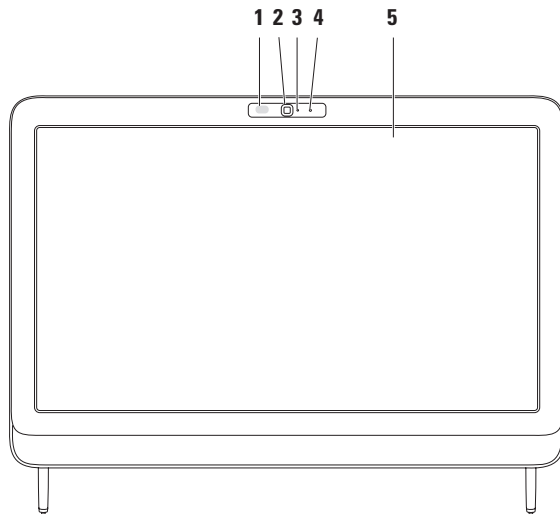

-
- 1 IR レシーバ (オプション)** — Dell TV リモートコントロールなどの IR デバイスからの信号を検出します。

 - 2 カメラ** — ビデオキャプチャ、会議、およびチャット用のビルトインカメラです。

 - 3 カメラアクティビティインジケータ** — カメラのオンとオフを示します。白色が点灯している場合はカメラが動作していることを示します。

 - 4 マイク** — ビデオチャットやボイス録音用に高品質のサウンドを提供します。

 - 5 モニター** — 搭載されているモニターは、コンピュータのご購入時の選択によって異なります。モニターは、「ズーム」、「長押し」、「フリック」、「スクロール」、「回転」のジェスチャーをサポートしています。
詳細については、38 ページの「タッチスクリーンのジェスチャー (オプション)」を参照してください。
-

タッチスクリーンの使い方 (オプション)

Dell Inspiron One のタッチスクリーン機能を使用すると、お使いのコンピュータがインタラクティブなディスプレイに変身します。

Dell Stage

お使いのコンピュータにインストールされている Dell Stage ソフトウェアは、お気に入りのメディアアプリケーションやマルチタッチアプリケーションへのアクセスを提供します。

Dell Stage を起動するには、**スタート**  → **すべてのプログラム** → **Dell Stage** → **Dell Stage** の順にクリックします。

 **メモ**：Dell Stage のいくつかのアプリケーションは、**すべてのプログラム** メニューからも起動できます。

Dell Stage は次のようにカスタマイズできません。

- アプリケーションショートカットの並べ替え — アプリケーションショートカットを選択したままにして、そのショートカットが点滅したら Dell Stage 上の目的の位置にドラッグします。
- 最小化 — Dell Stage ウィンドウを画面の下部にドラッグします。
- カスタマイズ — 設定アイコンを選択して、目的のオプションを選択します。

Dell Stage で使用できるアプリケーションは次の通りです。

-  **メモ**：コンピュータのご購入時の選択によっては、いくつかのアプリケーションは使用できない場合があります。
- MUSIC — 音楽を再生したり、アルバム、アーティスト、または曲タイトルごとに音楽を参照します。世界各国のラジオ局を聴くこともできます。オプションの Napster アプリケーションを使用すると、インターネットに接続して曲をダウンロードできます。

- YOUPAINT — 絵を描いたり編集します。
- GAMES — タッチ対応のゲームをします。
- DOCUMENTS — コンピュータ上の Documents フォルダにすばやくアクセスします。
- PHOTO — 写真の表示、整理、および編集を行います。写真のスライドショーやコレクションを作成し、インターネットに接続している場合は **Facebook** や **Flickr** にアップロードできます。
- DELL WEB — お気に入りのウェブページのプレビューを最大 4 つまで提供します。そのウェブページのプレビューをクリックするかタップすると、それが Web ブラウザに表示されます。
- VIDEO — ビデオを表示します。オプションの CinemaNow アプリケーションを使用すると、インターネットに接続して映画やテレビ番組を「購入してダウンロード」したり、「レンタルしてオンラインで視聴する」ことができます。
- SHORTCUTS — よく使用するプログラムにすばやくアクセスできます。
- STICKYNOTES — キーボードやタッチスクリーンを使ってメモや覚え書きを作成します。作成したメモは、StickyNotes に次回アクセスしたときに掲示板に表示されます。メモはデスクトップに保存することもできます。
- Web Tile — お気に入りのウェブページのプレビューを最大 4 つまで提供します。このタイルでは、ウェブページプレビューを追加、編集、削除できます。そのウェブページのプレビューをクリックするかタップすると、それが Web ブラウザに表示されます。Apps Gallery を使用して複数の Web Tile を作成することもできます。

タッチスクリーンのジェスチャー (オプション)

 **メモ**：以下のジェスチャーのいくつかは、アプリケーション固有であり、そのアプリケーション以外では機能しないことがあります。

拡大

画面コンテンツの表示を拡大 / 縮小できます。

ピンチ — 画面上で2本の指を開くように、または閉じるように動かすことで、拡大または縮小できます。



拡大表示アクティブなウィンドウの表示を拡大するには、2本の指を開くように動かします。



縮小表示：アクティブなウィンドウの表示を縮小するには、2本の指を閉じるように動かします。

長押し

右クリックをシミュレートすることで、追加情報にアクセスできます。

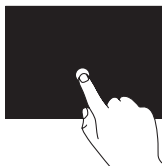

タッチスクリーン上で指を押し続けると、コンテキスト対応のメニューが開きます。

フリック

指を弾く方向に応じて、コンテンツが前後にめくられます。

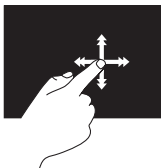

指を目的の方向にすばやく動かすと、アクティブなウィンドウのコンテンツ（本のページなど）が次々にめくられます。また、イメージや再生リスト内の曲などのコンテンツを参照するときは、垂直方向のフリックを使用できます。

スクロール

コンテンツをスクロールできます。次のようなスクロール機能があります。

パン — 選択した対象の一部が表示されないときに、中心を移動できます。

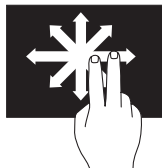

2本の指を目的の方向に動かすと、選択したオブジェクトの表示が移動します。

垂直スクロール — アクティブなウィンドウ上で上方向または下方向にスクロールできます。

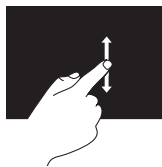

垂直スクロールを有効にするには、指を上または下に動かします。

水平スクロール — アクティブなウィンドウ上で左または右方向にスクロールできます。

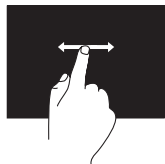

水平スクロールを有効にするには、指を左または右に動かします。

回転

画面上のアクティブなコンテンツを回転させることができます。

ツイスト — 2本の指を使ってアクティブなコンテンツを回転できます。



親指またはその他の指を1か所に固定し、別の指を右または左に弧を描くようにして動かします。2本の指を円を描くように動かして、アクティブなコンテンツを回転させることもできます。

ソフトウェアの機能

FastAccess 顔認識

コンピュータによっては、FastAccess 顔認識機能が装備されている場合があります。この機能は、お使いの Dell コンピュータのセキュリティを確保するのに役立ちます。この機能では、ユーザーの顔の固有の外観を学習し、その情報を使ってユーザーの身元を確認することにより、通常はそのような情報をユーザー自身が入力する場合（Windows アカウントやセキュリティで保護されたウェブサイトへのログインなどの場合）に、ログイン情報が自動的に提供されます。詳細に関しては、

スタート  → すべてのプログラム → FastAccess の順にクリックしてください。

生産性と通信

お使いのコンピュータで、プレゼンテーション、小冊子、グリーティングカード、チラシ、表計算を作成することができます。またデジタル写真や画像の編集および表示も可能です。お使いのコンピュータにインストールされているソフトウェアについては、注文書で確認してください。

インターネットに接続した後は、ウェブサイトへのアクセス、電子メールアカウントのセットアップ、ファイルのアップロードやダウンロードなどを行えます。

エンターテインメントとマルチメディア

お使いのコンピュータで、ビデオの再生、ゲームのプレイ、オリジナル CD/DVD/Blu-ray Disc（オプション）の作成、音楽の再生やインターネットラジオ局の利用などができます。お使いのオプティカルドライブは、複数のディスクメディア形式をサポートしている場合があります（CD、DVD、オプションの Blu-ray Disc など）。

デジタルカメラや携帯電話などのポータブルデバイスから、写真やビデオファイルのダウンロードやコピーができます。オプションのソフトウェアアプリケーションを使用して、音楽ファイルやビデオファイルを整理、作成し、それをディスクに記録したり、MP3 プレーヤーやハンドヘルドエンターテインメントデバイスなどのポータブル製品に保存したり、テレビ、プロジェクタ、ホームシアター機器を接続して直接再生したり、表示したりすることができます。

Dell DataSafe Online Backup

- **メモ**：地域によっては、Dell DataSafe Online を利用できない場合があります。
- **メモ**：アップロードおよびダウンロードを高速に行うには、ブロードバンド接続を推奨します。

Dell DataSafe Online は自動化されたバックアップおよびリカバリサービスで、データおよびその他の重要なファイルを盗難、火災、自然災害などの壊滅的事故から保護します。このサービスには、ご使用のコンピュータでパスワード保護されたアカウントを使用してアクセスできます。

詳細は、DellDataSafe.com をご覧ください。

バックアップをスケジュールするには、次の手順を実行します。

1. デスクトップの通知領域に表示されている Dell DataSafe Online アイコン  をダブルクリックします。
2. 画面の指示に従います。

Dell Dock (オプション)

Dell Dock は、よく使われるアプリケーション、ファイル、およびフォルダに簡単にアクセスするためのアイコングループです。次のように、Dock をカスタマイズできます。

- アイコンを追加または削除する
- Dock の色や位置を変更する
- 関連するアイコンをカテゴリごとにグループ化する
- アイコンの動作を変更する



カテゴリを追加する

1. Dock を右クリックし、**Add (追加)** → **Category (カテゴリ)** の順にクリックします。
Add/Edit Category (カテゴリの追加 / 編集) ウィンドウが表示されます。
2. **Title (タイトル)** フィールドにカテゴリのタイトルを入力します。
3. **Select an image (イメージの選択)** :
ボックスからカテゴリのアイコンを選択します。
4. **保存** をクリックします。

アイコンを追加する

アイコンを Dock またはカテゴリにドラッグアンドドロップします。

カテゴリまたはアイコンを削除する

1. Dock のカテゴリまたはアイコンを右クリックし、**Delete shortcut (ショートカットの削除)** または **Delete category (カテゴリの削除)** をクリックします。
2. 画面の指示に従います。

Dock をカスタマイズする

1. Dock を右クリックし、**Advanced Setting... (詳細設定...)** をクリックします。
2. 目的のオプションを選択して Dock をカスタマイズします。

問題の解決

このセクションでは、コンピュータのトラブルシューティングについて説明します。次のガイドラインを使用しても問題が解決しない場合は、56 ページの「サポートツールの使用」または 84 ページの「デルへのお問い合わせ」を参照してください。

⚠ 警告：トレーニングを受けたサービス技術者以外は、コンピュータカバーを外さないでください。詳細なサービス手順については、support.jp.dell.com/manuals にある『サービスマニュアル』を参照してください。

タッチスクリーンの問題

一部またはすべてのマルチタッチ機能が使用できない—

- 特定のタッチおよびマルチタッチ機能が無効になっている可能性があります。タッチおよびマルチタッチ機能を有効にするには、デスクトップの通知領域の **Flicks (フリック)** アイコンをダブルクリックします。 **Pen and Touch (ペンおよびタッチ)** ウィンドウで、**Touch (タッチ)** タブを選択し、**Use your finger as an input device (指を入力デバイスとして使用する)** オプションと **Enable multi-touch gestures and inking (マルチタッチジェスチャーとインキングを有効にする)** オプションが選択されていることを確認します。

- タッチスクリーンは工場出荷前に調整済みです。再調整する必要はありません。タッチスクリーンを調整する場合は、48ページの「タッチスクリーンの調整」を参照してください。
- マルチタッチ機能がアプリケーションによってサポートされていない可能性があります。

タッチスクリーンの感度が低下した場合

- タッチスクリーンを調整してください（48ページの「タッチスクリーンの調整」を参照してください）。
- タッチスクリーンにタッチセンサーを妨害する異物（付箋紙など）が付いている可能性があります。異物を取り除くには、次の操作を行います。
 - a. コンピュータの電源を切ります。
 - b. 電源コンセントから電源ケーブルを外します。
 - c. 糸くずの出ないきれいな布を使ってタッチスクリーンの表面と側面を拭き、汚れや指紋を取り除きます。

タッチスクリーンの調整

- ✍ **メモ**：タッチスクリーンに問題が発生した場合や画面の解像度を変更する場合は、タッチスクリーンを調整することをお勧めします。

タッチスクリーンを調整するには、

スタート  → コントロール パネル → Tablet PC 設定 → Display (画面) → 調整... の順にクリックします。

ビープコード

お使いのコンピュータの起動時に、エラーまたは問題が発生した場合、ビープ音が連続して鳴ることがあります。この連続したビープ音はビープコードと呼ばれ、問題を特定します。ビープコードが鳴ったら、ビープコードを書き留めて、デルにお問い合わせください（84 ページの「デルへのお問い合わせ」を参照してください）。

- ✍ **メモ**：部品を交換するには、support.jp.dell.com/manuals にある『サービスマニュアル』を参照してください。

ビープ コード

考えられる問題

- | | |
|---|---|
| 1 | システム基板の障害の可能性 — BIOS ROM のチェックサム障害 |
| 2 | RAM が検出されない
メモ: メモリモジュールを取り付けた場合、または交換した場合は、メモリモジュールが正しく装着されていることを確認してください。 |
| 3 | システム基板の障害の可能性 — チップセットエラー |
| 4 | RAM 書き込み / 読み取り障害 |
| 5 | リアルタイムクロック障害 |
| 6 | ビデオカードまたはチップの障害 |

ネットワークの問題

ワイヤレス接続

ワイヤレスネットワーク接続が失われた場合 — ワイヤレスルーターがオフラインになっているか、コンピュータ上でワイヤレスが無効になっています。

- ワイヤレスルーターの電源がオンであり、データソース（ケーブルモデムまたはネットワークハブ）に接続されていることを確認します。
- コンピュータ上でワイヤレスが有効になっていることを確認します。
- ワイヤレスルーターを接続し直します（20 ページの「ワイヤレス接続のセットアップ」を参照してください）。
- 電氣的な干渉によってワイヤレス接続がブロックまたは中断されている可能性があります。コンピュータをワイヤレスルーターのそばに移動してみます。

有線接続

有線ネットワーク接続が失われた場合 — ネットワークケーブルが外れているか、損傷しています。

- ネットワークケーブルがしっかりと差し込まれ、損傷を受けていないことを確認します。
- 内蔵ネットワークコネクタのリンク保全ライトで、接続が機能しているかどうかを確認し、ステータスに関する情報を取得することができます。

- 緑色 — 10/100 Mbps ネットワークとコンピュータの間の接続が良好です。
- 橙色 — 1000 Mbps ネットワークとコンピュータ間の接続が良好です。
- オフ — コンピュータがネットワークへの物理的な接続を検出していません。

 **メモ**：ネットワークコネクタのリンク保全ライトは、有線ネットワーク接続についてのみ使用できます。リンク保全ライトは、ワイヤレス接続のステータスは示しません。

電源の問題

電源ライトが消灯している場合 — コンピュータが休止モードであるか、電源が切れているか、電力が供給されていません。

- 電源ボタンを押します。コンピュータの電源がオフになっていたり休止状態モードになっていた場合は、通常の動作が再開されます。
- AC アダプタケーブルをコンピュータの電源コネクタとコンセントの両方にしっかりと装着し直します。
- コンピュータが電源タップに接続されている場合、電源タップがコンセントに接続され電源タップがオンになっていることを確認します。
- 電源保護装置、電源タップ、および電源延長ケーブルをお使いの場合は、それらを一時的に取り外して、コンピュータに正しく電源が入るかどうかを確認します。

- 電気スタンドなどの別の電化製品で試して、コンセントが機能しているか確認します。
- AC アダプタケーブルの接続を確認します。AC アダプタにライトがある場合、AC アダプタのライトが点灯しているか確認します。
- 問題を解決できない場合は、デルにお問い合わせください（84 ページの「デルへのお問い合わせ」を参照してください）。

電源ライトが白色に点灯していて、コンピュータの反応が停止した場合 — モニターが応答していない可能性があります。

- 電源ボタンを押し続けてコンピュータの電源を切った後、もう一度電源を入れます。
- 問題を解決できない場合は、デルにお問い合わせください（84 ページの「デルへのお問い合わせ」を参照してください）。

電源ライトが黄色で点灯している場合 — コンピュータで電源投入時自己テスト（POST）中にエラーが検出されました。サポートが必要な場合、デルにお問い合わせください（84 ページの「デルへのお問い合わせ」を参照）。

電源ライトが黄色に点滅している場合 — コンピュータがスリープ/スタンバイモードになっているか、またはシステム基板または電源に問題がある可能性があります。

- キーボードのキーを押したり、接続されているマウスを動かしたり、電源ボタンを押したりすると、通常の動作が再開されます。
- モニターに反応がない場合は、電源ボタンを押し続けてコンピュータの電源を切った後、もう一度電源を入れます。
- 問題を解決できない場合は、デルにお問い合わせください（84 ページの「デルへのお問い合わせ」を参照してください）。

電氣的な干渉によってコンピュータが受信できない場合 — 迷惑信号が他の信号を中断またはブロックして妨害しています。電氣的な妨害の原因には、以下のものがあります。

- 電源ケーブル、キーボードケーブル、およびマウスの延長ケーブル。
- 1つの電源タップに接続されているデバイスが多すぎる。
- 同じコンセントに複数の電源タップが接続されている。

メモリの問題

メモリ不足を示すメッセージが表示される場合 —

- 開いているファイルをすべて保存してから閉じ、使用していない実行中のプログラムをすべて終了して、問題が解決するか調べます。
- 問題を解決できない場合は、デルにお問い合わせください（84ページの「デルへのお問い合わせ」を参照してください）。

その他のメモリの問題が発生する場合 —

- Dell Diagnostics（診断）プログラムを実行します（61ページの「Dell Diagnostics（診断）プログラム」を参照）。
- 問題を解決できない場合は、デルにお問い合わせください（84ページの「デルへのお問い合わせ」を参照してください）。

フリーズおよびソフトウェアの問題

コンピュータが起動しない場合 — ACアダプタケーブルがコンピュータとコンセントにしっかりと接続されているか確認します。

プログラムの反応が停止した場合 —

プログラムを終了するには、次の手順を実行します。

1. <Ctrl><Shift><Esc> を同時に押します。
2. **アプリケーション** をクリックします。
3. 応答しなくなったプログラムをクリックします。
4. **タスクの終了** をクリックします。

プログラムが繰り返しクラッシュする場合 — ソフトウェアのマニュアルを参照します。必要に応じて、プログラムをアンインストールしてから再インストールします。

 **メモ**：通常、ソフトウェアのインストール手順は、そのマニュアルまたはCDに収録されています。

コンピュータが応答しなくなるか、画面が青色（ブルースクリーン）になった場合 —

 **注意**：オペレーティングシステムのシャットダウンが実行できない場合、データが失われる恐れがあります。

キーボードのキーを押したり、マウスを動かしてもコンピュータが応答しない場合は、コンピュータの電源が切れるまで、電源ボタンを8～10秒以上押し続けます。電源が切れたら、コンピュータを再起動します。

プログラムが以前の Microsoft® Windows® オペレーティングシステム向けに設計されている場合 —

プログラム互換性ウィザードを実行します。プログラム互換性ウィザードでは、以前のバージョンの Microsoft Windows オペレーティングシステムと同様の環境でプログラムが実行されるように構成できます。

プログラム互換性ウィザードは次の手順で実行します。

1. スタート  → コントロールパネル → プログラム → 以前のバージョンの Windows 用に作成されたプログラムを実行する の順にクリックします。
2. プログラム互換性ウィザードの開始画面で、**次へ** をクリックします。
3. 画面の指示に従います。

その他のソフトウェアの問題が発生する場合 —

- すぐにお使いのファイルのバックアップを作成します
- ウイルススキャンプログラムを使って、ハードドライブまたは CD を調べます。
- 開いているファイルをすべて保存してから閉じ、実行中のプログラムをすべて終了して、**スタート**  メニューからコンピュータをシャットダウンします。
- トラブルシューティング情報については、ソフトウェアのマニュアルを確認するかソフトウェアの製造元に問い合わせます。
 - プログラムがお使いのコンピュータにインストールされているオペレーティングシステムに対応しているか確認します。

- お使いのコンピュータがソフトウェアを実行するのに必要な最小ハードウェア要件を満たしていることを確認します。詳細に関しては、ソフトウェアのマニュアルを参照してください。
- プログラムが正しくインストールおよび設定されているか確認します。
- デバイスドライバがプログラムと競合していないか確認します。
- 必要に応じて、プログラムをアンインストールしてから再インストールします。
- デルにお問い合わせいただく際にトラブルシューティングに役立つように、表示されたエラーメッセージを書き留めてください。

サポートツールの使用

デルサポートセンター

デルサポートセンターは、必要なサービス、サポート、およびシステム特有の情報を見つけるのに役立ちます。

このアプリケーションを起動するには、デスクトップの通知領域にある  アイコンをクリックします。

デルサポートセンターホームページには、お使いのコンピュータのモデル番号、サービスタグ、エクスプレスサービスコード、およびサービスの問い合わせ先情報が表示されます。

デルサポートセンターホームページには次の項目にアクセスするリンクも表示されません。



セルフヘルプ (トラブルシューティング、セキュリティ、システムパフォーマンス、ネットワーク/インターネット、バックアップ/リカバリ、および Windows オペレーティングシステム)



警告 (テクニカルサポートによるお使いのコンピュータに関する警告)



デルによるサポート

(DellConnect™ によるテクニカルサポート、カスタマーサービス、トレーニングとチュートリアル、Solution Station™ によるハウツーヘルプ、および PC CheckUp によるオンラインスキャン)



お使いのシステムについて

(システムのマニュアル、保証情報、システム情報、アップグレードとアクセサリ)

デルサポートセンターおよび利用できるサポートツールの詳細については、support.dell.com/support を参照してください。

My Dell Downloads

 **メモ**：地域によっては、My Dell Downloads を利用できない場合があります。

新たに購入された Dell コンピュータにあらかじめインストールされているソフトウェアの一部には、バックアップ CD または DVD が付属していないものもあります。このようなソフトウェアは My Dell Downloads ウェブサイトから入手できます。このウェブサイトから、再インストール用ソフトウェアをダウンロードしたり、独自のバックアップメディアを作成したりできます。

My Dell Downloads の登録および使用方法は、次の通りです。

1. DownloadStore.dell.com/media にアクセスします。
2. 画面の指示に従って登録し、ソフトウェアをダウンロードします。
3. ソフトウェアを再インストールするか、将来の使用に備えてバックアップメディアを作成します。

システムメッセージ

コンピュータに問題やエラーがある場合、その原因と解決方法の特定に役立つシステムメッセージが表示されることがあります。

 **メモ**：表示されたメッセージが次の例にない場合は、オペレーティングシステムのマニュアル、またはメッセージが表示されたときに実行されていたプログラムのマニュアルを参照してください。また、サポートが必要な場合は、デルにお問い合わせください（84ページの「デルへのお問い合わせ」を参照）。

警告： **Previous attempts at booting this system have failed at checkpoint [nnnn]. For help in resolving this problem, please note this checkpoint and contact Dell Technical Support** — The computer failed to complete the boot routine three consecutive times for the same error. **（このシステムの前回の起動時にチェックポイント [nnnn] で障害が発生しました。この問題を解決するには、このチェックポイントをメモしてデルテクニカルサポートにお問い合わせください）** — 同じエラーによって、コンピュータは3回連続して起動ルーチンを終了できませんでした。サポートが必要な場合、デルにお問い合わせください（84ページの「デルへのお問い合わせ」を参照）。

CPU fan failure — CPU ファンに障害が発生しています。サポートが必要な場合、デルにお問い合わせください（84ページの「デルへのお問い合わせ」を参照）。

System fan failure — システムファンに障害が発生しています。サポートが必要な場合、デルにお問い合わせください（84 ページの「デルへのお問い合わせ」を参照）。

Hard-disk drive failure — 電源投入時自己テスト（POST）におけるハードディスクドライブ障害が発生した可能性があります。サポートが必要な場合、デルにお問い合わせください（84 ページの「デルへのお問い合わせ」を参照）。

Hard-disk drive read failure — HDD 起動テスト中に HDD 障害が発生した可能性があります。サポートが必要な場合、デルにお問い合わせください（84 ページの「デルへのお問い合わせ」を参照）。

Keyboard failure — キーボードの障害またはケーブルが外れています。キーボードを取り替えます。

No boot device available — ハードドライブ上に起動可能なパーティションが存在しない、ハードドライブケーブルがしっかりと接続されていない、または起動可能なデバイスが存在しません。

- ハードドライブが起動デバイスの場合、ケーブルが接続されていて、ドライブが正しく取り付けられ起動デバイスとしてパーティション分割されていることを確認してください。
- セットアップユーティリティを起動して、起動順序の情報が正しいか確認します。 support.jp.dell.com/manuals にある『サービスマニュアル』を参照してください。

No timer tick interrupt - システム基板上のチップが誤動作しているか、システム基板の障害の可能性があります。サポートが必要な場合、デルにお問い合わせください（84 ページの「デルへのお問い合わせ」を参照）。

USB over current error — USB デバイスを取り外します。お使いの USB デバイスが正しく機能するための電力が不足しています。外部電源を USB デバイスに接続するか、デバイスに USB ケーブルが 2 本ある場合は、両方を接続してください。

CAUTION - Hard Drive SELF MONITORING SYSTEM has reported that a parameter has exceeded its normal operating range. Dell recommends that you back up your data regularly. A parameter out of range may or may not indicate a potential hard drive problem — S.M.A.R.T エラー。ハードディスクドライブ障害の可能性があります。サポートが必要な場合、デルにお問い合わせください（84 ページの「デルへのお問い合わせ」を参照）。

ハードウェアに関するトラブルシューティング

デバイスが OS のセットアップ中に検知されない、または、検知されても設定が正しくない場合は、**ハードウェアに関するトラブルシューティング**を利用して OS とハードウェアの不適合の問題を解決できます。

ハードウェアに関するトラブルシューティングを開始するには、次の手順を実行します。

1. スタート  → ヘルプとサポート とクリックします。
2. 検索フィールドにハードウェアトラブルシューティング と入力し、<Enter> を押して検索を開始します。
3. 検索結果のうち、問題を最もよく表しているオプションを選択し、残りのトラブルシューティング手順に従います。

Dell Diagnostics

コンピュータに問題が発生した場合、デルテクニカルサポートに問い合わせる前に、53 ページの「フリーズおよびソフトウェアの問題」のチェック事項を実行し、Dell Diagnostics を実行してください。作業を始める前に、これらの手順を印刷しておくことをお勧めします。

 **メモ：** Dell Diagnostics はデルコンピュータでのみ動作します。

 **メモ：** Drivers and Utilities（ドライバおよびユーティリティ）ディスクは、出荷時にすべてのコンピュータに付属しているわけではありません。

89 ページの「仕様」でお使いのコンピュータの構成情報を参照し、テストするデバイスがセットアップユーティリティに表示され、アクティブであることを確認します。

ハードディスクドライブまたは Drivers and Utilities ディスクから Dell Diagnostics を実行します。

Dell Diagnostics をハードドライブから起動する場合

Dell Diagnostics は、ハードドライブの診断ユーティリティ用隠しパーティションに格納されています。

 **メモ：** コンピュータの画面に画像が表示されない場合は、デルにお問い合わせください（84 ページの「デルへのお問い合わせ」を参照）。

1. コンピュータが、正常に機能していることが確認済みのコンセントに接続されていることを確かめます。
2. コンピュータの電源を入れます（または再起動します）。
3. DELL™ のロゴが表示されたら、すぐに <F12> を押します。起動メニューから **Diagnostics**（診断）を選択し、<Enter> を押します。
コンピュータで起動前システムアセスメント（PSA）が起動することがあります。

サポートツールの使用

- **メモ**：キーを押すタイミングが遅れてオペレーティングシステムのロゴが表示されてしまった場合は、Microsoft® Windows® デスクトップが表示されるまでそのまま待機し、コンピュータをシャットダウンして操作をやり直してください。
- **メモ**：診断ユーティリティパーティションが見つからないことを知らせるメッセージが表示された場合は、Drivers and Utilities ディスクから Dell Diagnostics プログラムを実行します。

PSA が起動した場合は、次の手順を実行します。

- a. PSA がテストを開始します。
- b. PSA が正常に完了すると、次のメッセージが表示されます。「No problems have been found with this system so far.Do you want to run the remaining memory tests?This will take about 30 minutes or more.Do you want to

continue? (Recommended) . (このシステムには問題は見つかりませんでした。残りのメモリテストを実行しますか? 実行には 30 分以上かかります。続行しますか? (推奨)) 」というメッセージが表示されます。

- c. メモリに問題がある場合は <y> を押します。問題がない場合は <n> を押します。次のメッセージが表示されます。
「Booting Dell Diagnostic Utility Partition.Press any key to continue. (Dell Diagnostics ユーティリティパーティションの起動中。いずれかのキーを押すと続行します) 」
- d. 任意のキーを押して、**Choose An Option (オプションの選択)** ウィンドウを表示します。

PSA が起動しない場合は、次の手順を実行します。

任意のキーを押すと、ハードドライブ上の診断ユーティリティパーティションから Dell Diagnostics プログラムが起動し、**Choose An Option (オプションの選択)** ウィンドウが表示されます。

4. 実行するテストを選択します。
5. テスト実行中に問題が検出されると、エラーコードと問題の説明を示したメッセージが表示されます。エラーコードや問題の説明をメモしてデルにお問い合わせください（84 ページの「デルへのお問い合わせ」を参照）。

 **メモ**：お使いのコンピュータのサービスタグは、各テスト画面の上部にあります。サービスタグは、デルにお問い合わせたときに、コンピュータを特定するのに役立ちます。

6. テストが完了したら、テスト画面を閉じて **Choose An Option (オプションの選択)** ウィンドウに戻ります。
7. Dell Diagnostics プログラムを終了してコンピュータを再起動するには、**Exit (終了)** をクリックします。

Drivers and Utilities (ドライバおよびユーティリティ) ディスクから Dell Diagnostics を起動する

 **メモ** : Drivers and Utilities (ドライバおよびユーティリティ) ディスクは、出荷時にすべてのコンピュータに付属しているわけではありません。

1. Drivers and Utilities (ドライバおよびユーティリティ) ディスクを挿入します。
2. コンピュータをシャットダウンして再起動します。
DELL™ ロゴが表示されたら、すぐに <F12> を押します。

 **メモ** : キーを押すタイミングが遅れてオペレーティングシステムのロゴが表示されてしまったら、Microsoft Windows デスクトップが表示されるまでそのまま待機し、コンピュータをシャットダウンして操作をやりなおしてください。

 **メモ** : 次の手順によって、起動順序が 1 回だけ変更されます。次回の起動時には、コンピュータはセットアップユーティリティで指定したデバイスに従って起動します。

3. 起動デバイスのリストが表示されたら、**CD/DVD/CD-RW** をハイライト表示して <Enter> を押します。
4. 表示されたメニューから **Boot from CD-ROM (CD-ROM から起動)** オプションを選択し、<Enter> を押します。
5. 1 を入力して、CD のメニューを開始し、<Enter> を押して続行します。
6. 番号の付いたリストから **Run the 32 Bit Dell Diagnostics (32 ビット Dell Diagnostics の実行)** を選択します。複数のバージョンがリストにある場合は、コンピュータに適切なバージョンを選択します。
7. 実行するテストを選択します。

8. テスト実行中に問題が検出されると、エラーコードと問題の説明を示したメッセージが表示されます。エラーコードや問題の説明をメモしてデルにお問い合わせください（84 ページの「デルへのお問い合わせ」を参照）。
- ✍ **メモ**：お使いのコンピュータのサービスタグは、各テスト画面の上部にあります。サービスタグは、デルにお問い合わせたときに、コンピュータを特定するのに役立ちます。
9. テストが完了したら、テスト画面を閉じて **Choose An Option (オプションの選択)** ウィンドウに戻ります。
10. Dell Diagnostics プログラムを終了してコンピュータを再起動するには、**Exit (終了)** をクリックします。
11. Drivers and Utilities (ドライバおよびユーティリティ) ディスクを取り出します。

お使いのオペレーティングシステムの復元

お使いのコンピュータにインストールされているオペレーティングシステムを復元するには、次のいずれかの方法を実行します。

- △ **注意**：Dell Factory Image Restore（デル出荷時のイメージの復元）または、オペレーティングシステムを復元するためのオペレーティングシステムディスクを使用すると、データファイルがコンピュータから完全に削除されます。可能な場合は、これらのオプションを使用する前にデータファイルをバックアップしてください。

オプション	使用用途
システムの復元	最初に行う手段として
Dell DataSafe Local Backup	システムの復元で問題を解決できなかった場合
システムリカバリメディア	オペレーティングシステムの障害により、システムの復元と DataSafe Local Backup を使用できなかった場合 新しく取り付けられたハードドライブに、デルの工場出荷時にインストールされたソフトウェアをインストールする場合
Dell Factory Image Restore（デル出荷時のイメージの復元）	コンピュータを購入されたときの動作状態に復元する場合

オプション**使用用途**

オペレーティングシステムディスク	お使いのコンピュータにオペレーティングシステムのみを再インストールする場合
------------------	---------------------------------------

-  **メモ：**オペレーティングシステムディスクは、出荷時にすべてのコンピュータに付属しているわけではありません。

システムの復元

ハードウェア、ソフトウェア、またはその他のシステム設定を変更したために、コンピュータが正常に動作しなくなってしまった場合は、Microsoft® Windows® オペレーティングシステムのシステムの復元オプションを使用して、コンピュータを以前の動作状態に戻すことができます（データファイルへの影響はありません）。システムの復元オプションによってコンピュータに行われる変更は、完全に元に戻すことが可能です。

 **注意：**データファイルの定期的なバックアップを行ってください。システムの復元は、データファイルを監視したり、データファイルを復元したりしません。

システムの復元の開始

1. **スタート**  をクリックします。
2. 検索ボックスに **システムの復元** と入力し、<Enter> を押します。

 **メモ：ユーザーアカウント制御** ウィンドウが表示される場合があります。お客様がコンピュータの管理者の場合は、**続行** をクリックします。管理者でない場合は、管理者に問い合わせる目的の操作を続行します。

3. **次へ** をクリックし、画面の指示に従います。

システムの復元を実行しても問題が解決しなかった場合は、最後に行ったシステムの復元を取り消すことができます。

最後のシステムの復元を元に戻す

 **メモ**：最後に行ったシステムの復元を取り消す前に、開いているファイルすべてを保存してから閉じ、実行中のプログラムをすべて終了します。システムの復元が完了するまで、いかなるファイルまたはプログラムも変更したり、開いたり、削除したりしないでください。

1. **スタート**  をクリックします。
2. 検索ボックスに **システムの復元** と入力し、<Enter> を押します。
3. **Undo my last restoration (以前の復元を取り消す)** → **Next (次へ)** の順にクリックし、画面の指示に従います。

Dell DataSafe Local Backup

 **注意**：オペレーティングシステムを復元するための **Dell DataSafe Local Backup** を使用すると、コンピュータを受け取った後にインストールしたすべてのプログラム、およびドライバが完全に削除されます。コンピュータにインストールする必要があるアプリケーションについては、**Dell DataSafe Local Backup** を使用する前にバックアップメディアを作成しておいてください。**Dell DataSafe Local Backup** は、システムの復元を実行してもオペレーティングシステムの問題が解決しなかった場合にのみ使用してください。

 **注意**：**Dell DataSafe Local Backup** は、コンピュータのデータファイルを維持するように設計されていますが、**Dell DataSafe Local Backup** を使用する前にデータファイルのバックアップを作成することをお勧めします。

お使用のオペレーティングシステムの復元

 **メモ**：地域によっては、Dell DataSafe Local Backup を利用できない場合があります。

 **メモ**：お使用のコンピュータで Dell DataSafe Local Backup を使用できない場合は、Dell Factory Image Restore（デル出荷時のイメージの復元）（73 ページの「Dell Factory Image Restore（デル出荷時のイメージの復元）」を参照）を使用してオペレーティングシステムを復元してください。

Dell DataSafe Local Backup は、データファイルを維持しながら、お使用のハードドライブを、コンピュータを購入されたときの動作状態に復元します。

Dell DataSafe Local Backup を使用すると、次のことが実現できます。

- コンピュータのバックアップを作成し、以前の動作状態を復元
- システムリカバリメディアの作成

Dell DataSafe Local Backup Basic

データファイルを維持しながら、オペレーティングシステムとデルの工場出荷時にインストールされたソフトウェアを復元するには、次の手順を実行します。

1. コンピュータの電源を切ります。
2. コンピュータに接続されているすべてのデバイス（USB ドライブ、プリンタなど）を外し、購入後に取り付けられた内蔵ハードウェアも取り外します。

 **メモ**：AC アダプタは取り外さないでください。

3. コンピュータの電源を入れます。
4. Dell™ ロゴが表示されたら、<F8> を数回押し、**Advanced Boot Options（詳細起動オプション）** ウィンドウを表示します。

■ **メモ**：キーを押すタイミングが遅れてオペレーティングシステムのロゴが表示されてしまったら、Microsoft Windows デスクトップが表示されるまでそのまま待機し、コンピュータをシャットダウンして操作をやりなおしてください。

5. **Repair Your Computer (お使いのコンピュータの修復)** を選択します。

6. **System Recovery Options (システム回復オプション)** メニューから **Dell DataSafe Restore and Emergency Backup (Dell DataSafe Restore および緊急バックアップ)** を選択し、画面の指示に従います。

■ **メモ**：復元するデータのサイズによっては、復元に1時間以上かかることがあります。

■ **メモ**：詳細については、**support.dell.com** で Knowledge Base 文書 353560 を参照してください。

Dell DataSafe Local Backup Professional へのアップグレード

■ **メモ**：Dell DataSafe Local Backup Professional をご購入時に注文された場合は、お使いのコンピュータにインストールされています。

Dell DataSafe Local Backup Professional を使用すると、次の追加機能を利用できます。

- ファイルタイプに基づき、コンピュータのバックアップを作成および復元
- ローカルのストレージデバイスにファイルをバックアップ
- 自動バックアップのスケジュール

Dell DataSafe Local Backup Professional にアップグレードするには、次の手順を実行します。

1. デスクトップの通知領域に表示されている Dell DataSafe Local Backup アイコン  をダブルクリックします。

2. **UPGRADE NOW!** (今すぐアップグレード) をクリックします。
3. 画面の指示に従います。

システムリカバリメディア

△ **注意:** システムリカバリメディアは、コンピュータのデータファイルを維持するように設計されていますが、システムリカバリメディアを使用してオペレーティングシステムを復元する前にデータファイルのバックアップを作成することをお勧めします。

Dell DataSafe Local Backup で作成されたシステムリカバリメディアを使用すると、コンピュータのデータファイルを維持しながら、お使いのハードドライブを、コンピュータを購入されたときの動作状態に復元できます。

システムリカバリメディアは以下の場合に使用してください。

- オペレーティングシステムの障害により、コンピュータにインストールされているリカバリオプションを使用できなかった場合

- ハードドライブの障害により、データを復元できなかった場合

システムリカバリメディアを使用してデルの工場出荷時のイメージに復元するには、以下の手順に従います。

1. システムリカバリディスクまたは USB キーをお使いのコンピュータに挿入して、コンピュータを再起動します。
2. DELL™ のロゴが表示されたら、すぐに <F12> を押します。

 **メモ：**キーを押すタイミングが遅れてオペレーティングシステムのロゴが表示されてしまったら、Microsoft Windows デスクトップが表示されるまでそのまま待機し、コンピュータをシャットダウンして操作をやりなおしてください。

3. リストから適切な起動デバイスを選択し、<Enter> を押します。
4. 画面の指示に従います。

Dell Factory Image Restore (デル出荷時のイメージの復元)

 **注意：**Dell Factory Image Restore (デル出荷時のイメージの復元) を使用してオペレーティングシステムを復元すると、ハードドライブ上のデータが完全に削除され、コンピュータを受け取った後にインストールしたアプリケーションやドライバがすべて削除されます。可能な場合は、このオプションを使用する前にデータをバックアップするようにしてください。Dell Factory Image Restore は、システムの復元を実行してもオペレーティングシステムの問題が解決しなかった場合にのみ使用してください。

 **メモ：**Dell Factory Image Restore (デル出荷時のイメージの復元) は一部の地域、または一部のコンピュータでは利用できません。

お使いのオペレーティングシステムの復元

 **メモ**：お使いのコンピュータで Dell Factory Image Restore（デル出荷時のイメージの復元）を使用できない場合は、Dell DataSafe Local Backup（69 ページの「Dell DataSafe Local Backup」を参照）を使用してオペレーティングシステムを復元してください。



Dell Factory Image Restore（デル出荷時のイメージの復元）は、お使いのオペレーティングシステムを復元するための最終手段としてのみ使用してください。このオプションを実行すると、お使いのハードディスクドライブはコンピュータご購入時の状態に戻ります。コンピュータを受け取ってから追加されたどのようなプログラムやファイルも、データファイルを含めて、ハードドライブから完全に削除されます。データファイルには、コンピュータ上の文書、表計算、E-メールメッセージ、デジタル写真、ミュージックファイルなどが含まれません。Dell Factory Image Restore（デル出荷時のイメージの復元）を使用する前に、すべてのデータをバックアップしてください。

Dell Factory Image Restore の起動

1. コンピュータの電源を入れます。
2. Dell™ ロゴが表示されたら、<F8> を数回押し、**Advanced Boot Options（詳細起動オプション）** ウィンドウを表示します。

 **メモ**：キーを押すタイミングが遅れてオペレーティングシステムのロゴが表示されてしまったら、Microsoft Windows デスクトップが表示されるまでそのまま待機し、コンピュータをシャットダウンして操作をやりなおしてください。

3. **Repair Your Computer（お使いのコンピュータを修復）** を選択します。
System Recovery Options（システム回復オプション） ウィンドウが表示されます。
4. キーボードレイアウトを選択して、**次へ** をクリックします。

- 回復オプションにアクセスするには、ローカルユーザーとしてログオンします。コマンドプロンプトにアクセスするために、**ユーザー名** フィールドに `administrator` と入力し、**OK** をクリックします。
- Dell Factory Image Restore (デル出荷時のイメージの復元)** をクリックします。**Dell Factory Image Restore (デル出荷時のイメージの復元)** の初期画面が表示されます。
 -  **メモ**：コンピュータの構成によっては、**Dell Factory Tools (デルファクトリツール)**、**Dell Factory Image Restore (デル出荷時のイメージの復元)** の順序で選択しなければならない場合があります。
- 次へ** をクリックします。**Confirm Data Deletion (データ削除の確認)** 画面が表示されます。
-  **メモ**：Dell Factory Image Restore (デル出荷時のイメージの復元) を続行しない場合は、**Cancel (キャンセル)** をクリックします。
- ハードドライブの再フォーマット、およびシステムソフトウェアの工場出荷時状態への復元を続けることを確認するチェックボックスをオンにして、**Next (次へ)** をクリックします。復元処理が開始します。復元処理が完了するまで5分以上かかる場合があります。オペレーティングシステムおよび工場出荷時にインストールされたアプリケーションが工場出荷時の状態に戻ると、メッセージが表示されます。
- Finish (完了)** をクリックして、コンピュータを再起動します。

困ったときは

コンピュータに何らかの問題が発生した場合は、問題の診断と解決のために次の手順を実行します。

1. コンピュータで発生している問題に関する情報および手順については、46ページの「問題を解決するには」を参照してください。
2. Dell Diagnostics の実行手順については、61ページの「Dell™ Diagnostics」を参照してください。
3. 83ページの「Diagnostics チェックリスト」に記入してください。
4. インストールとトラブルシューティングの手順については、デルサポートサイト **support.jp.dell.com** をご覧ください。デルサポートオンラインのより詳細なリストについては、78ページの「オンラインサービス」を参照してください。

5. これまでの手順で問題が解決しない場合は、82ページの「お問い合わせになる前に」を参照してください。

 **メモ**：デルサポートにお問い合わせになるときは、コンピュータの電源を入れてコンピュータの近くから電話をおかけください。サポート担当者がコンピュータでの操作をお願いすることがあります。

 **メモ**：デルのエキスプレスサービスコードシステムをご利用できない国もあります。

デルのオートテレフォンシステムの指示に従って、エキスプレスサービスコードを入力すると、電話は適切なサポート担当者に転送されます。エキスプレスサービスコードをお持ちでない場合は、**Dell Accessories** フォルダを開き、**エキスプレスサービスコード** アイコンをダブルクリックします。その後は、表示される指示に従ってください。

 **メモ**：これらのサービスはアメリカ合衆国以外の地域では利用できない場合があります。サービスが利用可能かどうかについては、各地のデル担当者にお問い合わせください。

テクニカルサポートとカスタマーサービス

デル製品に関するお問い合わせは、デルのテクニカルサポートをご利用ください。サポートスタッフはコンピュータによる診断を元にして正確な回答を迅速に提供します。

デルのテクニカルサポートへお問い合わせになるときは、82 ページの「お問い合わせになる前に」をお読みいただいた上で、お住まいの地域の連絡先を参照するか、**support.jp.dell.com** をご覧ください。

DellConnect

DellConnect™ は、簡単なオンラインアクセスツールです。このツールの使用することによって、デルのサービスおよびサポートは、お客様の監視の下でブロードバンド接続を通じてコンピュータにアクセスして問題の診断と修復を行うことができます。詳細については、**support.jp.dell.com** にアクセスして **DellConnect** をクリックしてください。

オンラインサービス

デル製品およびサービスについては、次のウェブサイトをご覧ください。

- **www.dell.com**
- **www.dell.com/ap** (アジア / 太平洋地域)
- **www.dell.com/jp** (日本)
- **www.euro.dell.com** (ヨーロッパ)
- **www.dell.com/la** (ラテンアメリカおよびカリブ海諸国)
- **www.dell.ca** (カナダ)

デルサポートへのアクセスには、次のウェブサイトおよび E-メールアドレスをご利用ください。

デルサポートサイト

- **support.jp.dell.com**
- **support.jp.dell.com** (日本)
- **support.euro.dell.com** (ヨーロッパ)
- **supportapj.dell.com** (アジア太平洋)

デルサポートの電子メールアドレス

- mobile_support@us.dell.com
- support@us.dell.com
- la-techsupport@dell.com（ラテンアメリカおよびカリブ海諸国）
- apsupport@dell.com（アジア太平洋地域）

デルのマーケティングおよびセールスの電子メールアドレス

- apmarketing@dell.com（アジア/太平洋地域のみ）
- sales_canada@dell.com（カナダのみ）

匿名 FTP (file transfer protocol)

- [ftp.dell.com](ftp://ftp.dell.com)

anonymous ユーザーとしてログインし、パスワードにはご自分の E-メールアドレスを入力してください。

24 時間納期案内電話サービス

注文したデル製品の状況を確認するには、support.jp.dell.com にアクセスするか、24 時間納期情報案内サービスにお問い合わせください。音声による案内で、注文について調べて報告するために必要な情報をお伺いします。

欠品、誤った部品、間違った請求書などの注文に関する問題がある場合は、デルカスタマーケアにご連絡ください。お電話の際は、納品書または出荷伝票をご用意ください。

お住まいの地域の電話番号については、84 ページの「デルへのお問い合わせ」を参照してください。

製品情報

デルが提供しているその他の製品に関する情報が必要な場合や、ご注文になりたい場合は、www.dell.com/jp を参照してください。お住まいの地域での電話番号、または販売担当者の電話番号については、84 ページの「デルへのお問い合わせ」を参照してください。

保証期間中の修理および製品交換について

修理と返品のいずれの場合も、返送するものをすべて用意してください。

- **メモ**：製品をデルに返送する前に、製品のハードドライブおよびその他のストレージデバイスにあるデータを必ずバックアップしてください。機密情報、非公開情報、および個人情報はすべて削除し、CD/DVD/Blu-ray Disc やメディアカードなどのリムーバブルメディアはすべて取り外してください。返品される製品に含まれるお客様の機密情報、非公開情報、個人情報の流出、データの損失や破壊、リムーバブルメディアの損傷や損失に関して、デルは責任を負いません。

1. はじめにデルの営業担当者にご連絡ください。デルから製品返送用の RMA ナンバー（返却番号）をお知らせいたしますので梱包する箱の外側にはっきりとよく分かるように書き込んでください。お住まいの地域の電話番号については、84 ページの「デルへのお問い合わせ」を参照してください。
2. 納品書のコピーと返品理由を記入した書面を同梱してください。
3. 実行したテストと Dell Diagnostics（61 ページの「Dell Diagnostics（診断）」を参照）から出力されたエラーメッセージを記入した Diagnostics（診断）チェックリスト（83 ページの Diagnostics（診断）チェックリストを参照）のコピーを同梱してください。
4. 製品交換する場合は、返品する製品に付属するすべてのアクセサリ（AC アダプタケーブル、ソフトウェア、マニュアルなど）を同梱してください。
5. 返却品一式は出荷時のシステム梱包箱か同等の箱に梱包してください。
 - ✎ **メモ：** 送料はお客様のご負担となります。また、搬送中の紛失のリスクはお客様の責任となり、返品する製品に保険をかける場合もお客様のご負担となります。代金引換払い（C.O.D.）は受け付けられません。
 - ✎ **メモ：** 上記要件のいずれかを欠く返品は受け付けられず、そのまま返送させていただきます。

困ったときは

お問い合わせになる前に

- ☑ **メモ**：お電話の際は、エクスプレスサービスコードをご用意ください。エクスプレスサービスコードを利用すると、デルのオートテレフォンシステムによって、より迅速にサポートが受けられます。また、コンピュータの背面にあるサービスタグが必要な場合もあります。

サービスタグおよびエクスプレスサービスコードの確認

コンピュータのサービスタグおよびエクスプレスサービスコードは、コンピュータ背面のラベルに記載されています。

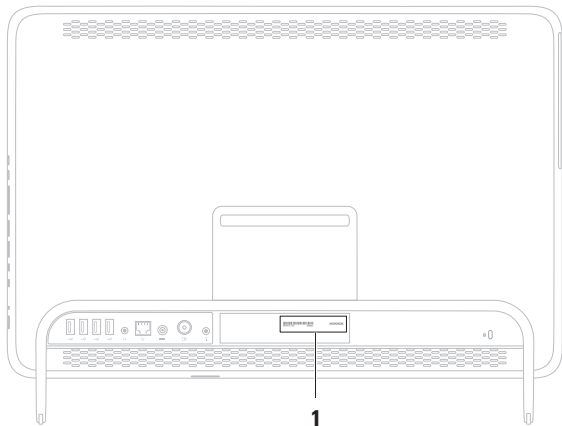

- 1 サービスタグおよびエクスプレスサービスコード

必ず次のDiagnostics（診断）チェックリストに記入してください。デルへお問い合わせになるときは、できればコンピュータの電源を入れて、コンピュータの近くから電話をおかけください。キーボードからコマンドを入力したり、操作時に詳細情報を説明したり、コンピュータ自体でのみ可能な他のトラブルシューティング手順を試してみようをお願いする場合があります。システムのマニュアルがあることを確認してください。

Diagnostics チェックリスト

- 名前：
 - 日付：
 - 住所：
 - 電話番号：
 - サービスタグナンバー（コンピュータ背面のバーコードの番号）：
 - エクスプレスサービスコード：
 - 返品番号（デルサポート担当者から提供された場合）：
 - オペレーティングシステムとバージョン：
 - 周辺機器：
 - 拡張カード：
 - ネットワークに接続されていますか？
はい / いいえ
 - ネットワーク、バージョン、およびネットワークアダプタ：
 - プログラムとバージョン：
- オペレーティングシステムのマニュアルを参照して、コンピュータの起動ファイルの内容を確認してください。コンピュータにプリンタを接続している場合、各ファイルを印刷します。印刷できない場合、各ファイルの内容を記録してからデルにお問い合わせください。
- エラーメッセージ、ビープコード、または診断コード：
 - 問題点の説明と実行したトラブルシューティング手順：

困ったときは

デルへのお問い合わせ

米国にお住まいの方は、800-WWW-DELL
(800-999-3355)までお電話ください。

 **メモ**：お使いのコンピュータがインターネットに接続されていない場合は、購入時の納品書、出荷伝票、請求書、またはデルの製品カタログで連絡先をご確認ください。

デルでは、オンラインまたは電話によるサポートとサービスのオプションを複数提供しています。サポートやサービスの提供状況は国や製品ごとに異なり、国 / 地域によってはご利用いただけないサービスもございます。

デルのセールス、テクニカルサポート、またはカスタマーサービスへは、次の手順でお問い合わせいただけます。

1. www.dell.com/ContactDell にアクセスします。
2. 国または地域を選択します。

3. 必要なサービスまたはサポートのリンクを選択します。
4. ご都合のよいお問い合わせの方法を選択します。

詳細情報およびリソースの参照

必要な作業 / 情報	参照先
オペレーティングシステムの再インストール	72 ページの「システムリカバリメディア」を参照してください。
システムモデル番号の確認	コンピュータの背面
コンピュータの Diagnostics（診断）プログラムの実行	61 ページの「Dell Diagnostics」を参照してください。
システムソフトウェアの再インストール	57 ページの「My Dell Downloads」を参照してください。
Microsoft Windows オペレーティングシステムと、その機能の詳細について	support.jp.dell.com

必要な作業 / 情報

新規メモリ、増設メモリ、または新規ハードドライブの装着によるコンピュータのアップグレード

摩耗した部品や欠陥のある部品の再インストールや交換

コンピュータの安全に関するベストプラクティス情報の収集

保証情報、契約条件（アメリカのみ）、安全にお使いいただくための注意事項、規制の詳細、快適な使い方、エンドユーザーライセンス契約の確認

サービスタグ / エクスプレスサービスコードの確認。support.jp.dell.com またはテクニカルサポートに問い合わせるには、サービスタグでコンピュータを特定する必要があります。

参照先

support.jp.dell.com/manuals にある『[サービスマニュアル](#)』

 **メモ**：国によっては、コンピュータを開けて部品を交換すると、保証が無効になることがあります。コンピュータの内部で作業をする前に、保証と返品規定を確認してください。

安全および認可機関に関するコンピュータに同梱の文書、および法令等の遵守について説明しているホームページ
(www.dell.com/regulatory_compliance)

コンピュータの背面
デルサポートセンター。
デルサポートセンターを起動するには、デスクトップの通知領域にある  アイコンをクリックします。

必要な作業 / 情報

ドライバの検索とダウンロード、readme
ファイル

テクニカルサポートおよび製品ヘルプへの
アクセス



新しく購入された製品のご注文状況の確認
一般的な質問に対する解決策と回答の参照
コンピュータの技術的変更に関する最新の
アップデートや、技術者または専門知識を
お持ちのユーザーを対象とした高度な技術
資料の参照

参照先

support.jp.dell.com

仕様

本項では、コンピュータのセットアップ、ドライバのアップデート、およびコンピュータのアップグレードの際に必要な情報を記載します。

-  **メモ**：提供される内容は地域により異なる場合があります。コンピュータの設定の詳細については、**デルサポートセンター**の「**お使いのシステムについて**」を参照してください。**デルサポートセンター**を起動するには、デスクトップの通知領域にある  アイコンをクリックします。

コンピュータモデル

Inspiron One 2205

プロセッサ

タイプ AMD Athlon™ II X2

システムチップセット

タイプ AMD® M880G + SB820M

ドライブ

内部アクセス用	3.5 インチ SATA ハード ドライブ x 1
外部アクセス用	トレイロード式 SATA DVD+/-RW/Blu-ray Disc™ コンボ（オプション） / Blu-ray Disc Rewritable （オプション） x 1、 7-in-1 メディアカード リーダー

メモリ

メモリモジュールコネクタ	ユーザーがアクセス可能な UDIMM コネクタ x 2
メモリモジュールの容量	1 GB、2 GB、4 GB
メモリのタイプ	1333 MHz UDIMM DDR3 非 ECC メモリのみ
最小メモリ	1 GB
最大搭載メモリ	4 GB
可能なメモリ構成	1 GB、2 GB、3 GB、および 4 GB

-  **メモ**：メモリをアップグレードする手順については、support.jp.dell.com/manuals の『[サービスマニュアル](#)』を参照してください。

ビデオ

UMA	
ビデオコントローラ	ATI Mobility Radeon™ HD 4270
外付け	
ビデオコントローラ	ATI Mobility Radeon HD 5470

オーディオ

オーディオコントローラ	Realtek ALC272 ハイデフィニッションオーディオ
スピーカー	2 x 4 ワットスピーカー
マイク	デジタルマイク x 1
ボリュームコントロール	ソフトウェアプログラムメニュー、メディアコントロール

外付けコネクタ

オーディオ：

側面パネル ステレオヘッドフォン/スピーカーコネクタ x 1、マイク入力コネクタ x 1

背面パネル ライン出力コネクタ x 1

ネットワークアダプタ RJ45 コネクタ x 1

USB USB 2.0 準拠コネクタ
（側面パネルに 2 個と背面パネルに 4 個）

アンテナ入力コネクタ（オプション） MCX コネクタ x 1

赤外線（IR）ブラスタコネクタ（オプション） コネクタ 1 個

外付けコネクタ

メディアカードリーダー 7-in-1 スロット x 1

内部コネクタ

MXM3 Type-A スロット x 1

PCIe Mini スロット x 2

メディアカードリーダー

サポートされる カード	SD カード マルチメディアカード (MMC) メモリスティック (MS) メモリスティック PRO (MSPRO) xD ピクチャ (xD) カード 高速 SD カード SDHC カード
----------------	--

通信

ネットワークア ダプタ	システム基板上に 10/100/1000 Ethernet LAN
ワイヤレス	Wi-Fi および Bluetooth® ワイヤレステクノロジー

カメラ

ピクセル	1.3 メガピクセル
ビデオ解像度	8 fps で 1280 x 1024 30 fps で 160 x 120 ~ 640 x 480

バッテリー

タイプ	3 V CR2032 コイン型リチウムバッ テリー
-----	---------------------------------

ディスプレイ

タイプ	21.5 インチフル HD WLED
最大解像度	1920 x 1080

AC アダプタ

 **メモ**：このコンピュータに指定された AC アダプタ以外はご使用にしないでください。詳細に関しては、コンピュータに付属しているガイドの安全にお使いいただくための注意事項をお読みください。

入力電圧	100 ~ 240 VAC
入力電流：	
90 W	1.50 A
130 W	2.30 A/2.50 A
入力周波数	50 ~ 60 Hz
出力電力	90 W または 130 W

AC アダプタ

出力電流：	
90 W	4.62 A
130 W	6.70 A
定格出力電圧	19.50 VDC +/- 1
温度範囲：	
動作時	0 ~ 40 °C
ストレージ	-40 ~ 70 °C

仕様

寸法

高さ	400 mm
幅	530 mm
奥行き	87 mm
重量：	
タッチ式	8.10 kg よりも軽量に構成可能
非タッチ式	7.40 kg よりも軽量に構成可能

コンピュータ環境

温度範囲：	
動作時	10°C ~ 35°C
ストレージ	-40°C ~ 65°C
相対湿度（最大）	10~90 % (結露しないこと)
最大振動（ユーザー環境をシミュレートするランダム振動スペクトラムを使用時）：	
動作時	0.26 GRMS
非動作時	2.20 GRMS
高度（最大）：	
動作時	-15.2 ~ 3,048 m
ストレージ	-15.2 ~ 10,668 m

付録

Macrovision 製品通知

この製品には、Macrovision Corporation および他の権利所有者が所有する一定の米国特許権および知的所有権によって保護されている著作権保護テクノロジーが組み込まれています。これらの著作権保護テクノロジーの使用は Macrovision Corporation の許可を受ける必要であり、同社の許可がない限り、家庭内および限定的な目的でしか使用できません。リバースエンジニアリングや分解は禁止されています。

NOM（メキシコの公式規格）に関する情報 （メキシコのみ）

メキシコの公式規格（NOM）に準拠し、本書で説明されている装置には、次の情報が記載されます。

輸入者：

Dell México S.A. de C.V.

Paseo de la Reforma 2620 - 11°

Col. Lomas Altas

11950 México, D.F.

認可モデル番号	電圧	周波数	消費電力	出力電圧	出力電流
W03B	100 ~ 240 VAC	50 ~ 60 Hz	1.50 A、2.30 A、 2.50 A	19.50 VDC	4.62 A/6.70 A

詳細については、コンピュータに同梱の安全に関する情報をお読みください。

安全にお使いいただくためのベストプラクティスの追加情報に関しては、法令等の遵守に関するホームページ www.dell.com/regulatory_compliance をご覧ください。

索引

D

DellConnect **78**

Dell Diagnostics **61**

Dell Factory Image Restore (デル出荷時のイメージの復元) **73**

Dell Stage **36**

Diagnostics チェックリスト **83**

DVD、再生および作成 **42**

E

E-メールアドレス

テクニカルサポート **79**

F

FTP ログイン、匿名 **79**

I

ISP

インターネットサービスプロバイダ **20**

T

TV チューナー

セットアップ **11**

W

Windows

再インストール **67**

セットアップ **17**

プログラム互換性ウィザード **54**

い

インターネット接続 **20**

か

カスタマーサービス **77**

く

空気の流れの確保 **5**

こ

コンピュータの機能 **41**

コンピュータのセットアップ **5**

さ

サポートサイト

世界各地 **78**

サポートのE-メールアドレス **79**

し

ジェスチャー

タッチスクリーン **38**

システムの再インストールのオプション **66**

システムメッセージ **58**

出荷時のイメージの復元 **73**

仕様 **89**

せ

製品

情報および購入 **80**

製品の送付

返品または修理 **81**

接続

インターネット **20**

セットアップの作業を開始する前に **5**

そ

その他の情報の検索 **86**

ソフトウェアの機能 **41**

ソフトウェアの問題 **53**

つ

通気の確保 **5**

て

ディスク

使い方 **28**

デルオンラインへのアクセス **84**

デルサポートセンター **56**

デルへのお問い合わせ **84**

電源の問題、解決 **50**

電源ボタンと電源ライト **24**

と

ドライバおよびダウンロード **88**

ね

ネットワーク接続

修正 **49**

は

ハードウェアに関するトラブルシューティング **60**

ハードウェアの問題

診断 **60**

ハードドライブアクティビティライト **23**

へ

ヘッドフォン

コネクタ **23**

ヘルプ

サポートの依頼 **76**

ほ

保証、返品 **80**

ま

マイクコネクタ 23

め

メディアカードリーダー 22

メモリの問題

解決 52

も

問題、解決 46

問題の解決 46

ゆ

有線ネットワーク

ネットワークケーブルの接続 8

り

リソース、その他の情報 86

わ

ワイヤレスネットワーク接続 49

www.dell.com | support.dell.com